

ST25



Manual del propietario

Descargar la aplicación de configuración:



Fuera de China.



1. Lea estas instrucciones.
2. Guarde estas instrucciones.
3. Cumpla con todas las advertencias.
4. Siga todas las instrucciones.
5. Limpie solamente con un paño seco.
6. No bloquee las ranuras de ventilación. Instale este aparato conforme a las instrucciones del fabricante.
7. No instale este aparato cerca de fuentes de calor como radiadores, registros de calor, estufas u otros aparatos que generen calor.
8. No elimine el propósito de seguridad del enchufe polarizado o con toma de tierra. Un enchufe polarizado tiene dos patillas, una más ancha que la otra. Un enchufe con toma de tierra tiene dos patillas iguales y un tercer pin de conexión a tierra. La patilla más ancha o el tercer pin, se proporcionan en el enchufe para su seguridad. Si el enchufe que viene con el aparato no entra en su toma de corriente, consulte con un electricista para cambiar la toma de corriente obsoleta.
9. Proteja el cable de alimentación para que no se pise ni pellizque, en particular en los enchufes, receptáculos de conexión y en el punto por el que sale del aparato.
10. Utilice solamente accesorios especificados por el fabricante.
11. Este equipo está diseñado para usar en climas moderados con una temperatura máxima de 35 °C.
12. Utilice solo un carro, soporte, trípode o mesa especificados por el fabricante o que se venda con el aparato. Cuando use un carro, preste cuidado cuando mueva el carro con el aparato encima, para evitar que vuelque. 
13. Desenchufe el aparato de la toma de corriente durante tormentas con aparato eléctrico o si no lo va a usar un tiempo prolongado.
14. Dirija cualquier reparación o mantenimiento a personal cualificado. Tendrá que llevar el aparato al servicio técnico si ha sufrido algún tipo de daño, como cuando el cable de alimentación o el enchufe están dañados, se ha derramado líquido o han caído objetos dentro del aparato, o el aparato ha estado expuesto a la lluvia o la humedad, no funciona con normalidad o se ha caído.
15. Para desconectar este aparato completamente de la red eléctrica, desconecte el cable de alimentación del receptáculo de entrada de CA.
16. El enchufe de la toma de corriente del cable de alimentación debe estar siempre accesible.
17. Este aparato está diseñado para usarlo solamente con el cable de alimentación y/o cable de carga proporcionado por el fabricante.

ADVERTENCIA: PARA REDUCIR EL RIESGO DE INCENDIO O DESCARGA ELÉCTRICA, NO DEJE EL APARATO EXPUESTO A LA LLUVIA NI A LA HUMEDAD.

- No use este aparato cerca del agua.
- No deje expuesto este aparato a goteos ni salpicaduras, y asegúrese de no colocar objetos llenos de líquido, como jarrones, sobre el aparato.

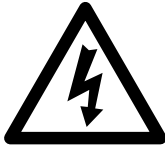
PRECAUCIÓN	
RIESGO DE DESCARGA ELÉCTRICA. NO ABRIR.	
	ESTE SÍMBOLO SOBRE EL PRODUCTO INDICA QUE EXISTEN EN EL INTERIOR DE LA CARCASA DEL PRODUCTO TENSIONES PELIGROSAS SIN AISLAR, QUE PUEDEN PRESENTAR UN RIESGO DE DESCARGA ELÉCTRICA.
	ESTE SÍMBOLO EN EL PRODUCTO INDICA QUE ESTA GUÍA CONTIENE INSTRUCCIONES IMPORTANTES DE OPERACIÓN Y MANTENIMIENTO.

Visite la página web del producto en ARCAM.co.uk y descargue la hoja de seguridad para conocer la lista completa de instrucciones de seguridad.

Producto Clase II

Este equipo es un aparato eléctrico de Clase II o con doble aislamiento. Está diseñado de modo que no necesita una conexión de seguridad a una masa eléctrica (“tierra” en los EE. UU.).

Portada - Enlaces a la aplicación

- ② Instrucciones de seguridad importantes
- ③ Índice de contenidos
- ④ Contenido del paquete
- ④ Servicios
- ④ Dónde colocar el ST25
- ⑤ Panel delantero
- ⑤ Panel trasero
- ⑥ Mando a distancia
- ⑥ Navegación por la pantalla
- ⑦ Conexión a una red
 - Por cable
 - Inalámbrica
- ⑧ Conexión de audio analógico
- ⑨ Configuración del control
- ⑩ Utilización
- ⑪ Menú
- ⑪ Filtros DAC
- ⑫ Resolución de problemas
- ⑫ Marcas comerciales
- ⑬ Especificaciones

ARCAM lleva más de 45 años fabricando productos especializados Hi-Fi y Home Cinema con una calidad de sonido vanguardista. El ARCAM ST25 es la última incorporación a nuestra larga línea de productos de audio digitales galardonados que se remonta a nuestro primer reproductor de CD, el ARCAM Delta 70 en 1986, y el primer Convertidor Analógico-Digital independiente, el Delta Black Box en 1988.

El ARCAM ST25 ofrece un grupo de funciones inclusivas compatibles con la mayoría de smartphones y tabletas, así como con los servicios de Streaming más populares.

En el caso improbable de una avería, o que necesite asistencia técnica, contacte con nuestros equipos de apoyo mediante un correo electrónico a luxurysupport@harman.com, o llamando a los números de teléfono **+44 1707 668012** o **+1 888 691 4171**.

En el caso que sólo necesite información sobre productos ARCAM, en nuestra red de comerciales estarán encantados de ayudarle. Puede encontrar información adicional en nuestra página web de ARCAM en ARCAM.co.uk.

Contenido del paquete

- Reproductor de música por Streaming ARCAM ST25
- Mando a distancia IR
- 2 pilas AAA para el mando a distancia
- Cable de alimentación correspondiente a la región de uso
- Cable de control RJ11
- Guía de inicio rápido
- Documento de seguridad y conformidad

Servicios

El ARCAM ST25 puede conectarse y reproducir música desde las aplicaciones y servicios siguientes:

- Spotify Connect
- Tidal Connect
- Apple AirPlay
- Google Cast
- Roon (requiere configuración adicional en la aplicación Roon)

Gestión de energía

Este producto tiene funciones seleccionables relacionadas con el consumo de energía. Cuando el producto este en espera, podrá modificarlas para cambiar su consumo de energía:

- De fábrica, el SA35 entrará en espera si no hay ninguna interacción del usuario en 20 minutos o no está en reproducción. Esto se puede inhabilitar desde el menú desactivando el **ECO Timer** (temporizador ECO).
- De fábrica, las conexiones a red del SA35 permanecen activas en espera. Para reducir el consumo de energía en espera, es posible desactivar todas las conexiones a la red, incluyendo el Wi-Fi, configurando la función **Network Standby** en **OFF** (Desactivar).

Dónde colocar el ST25





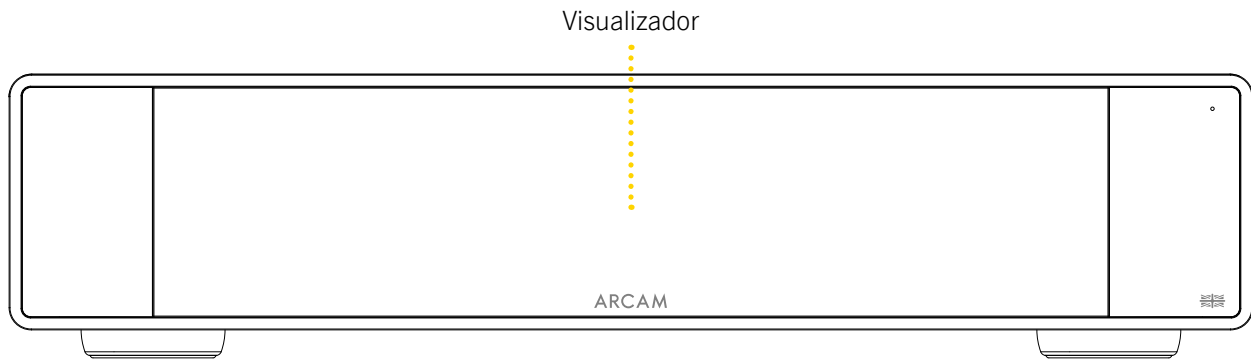

- Coloque el transmisor de audio sobre una superficie firme y nivelada, evitando los rayos del sol, fuentes de calor o la humedad.
- No coloque el ST25 encima de un amplificador o de otra fuente de calor.
- Asegúrese de que el receptor del mando a distancia, que se encuentra a la izquierda de la pantalla del panel frontal, no está tapado, de lo contrario impedirá la recepción del mando a distancia.
- No coloque el equipo de grabación encima de esta unidad. Los equipos de grabación son muy sensibles al ruido generado por las fuentes de alimentación y se oírán como un «zumbido» de fondo si el equipo de grabación está demasiado cerca.
- El funcionamiento normal de la unidad se verá afectado por las interferencias electromagnéticas fuertes. Si esto ocurre, sólo tiene que reiniciar la unidad usando el botón de encendido/apagado, o cambiarla de sitio.

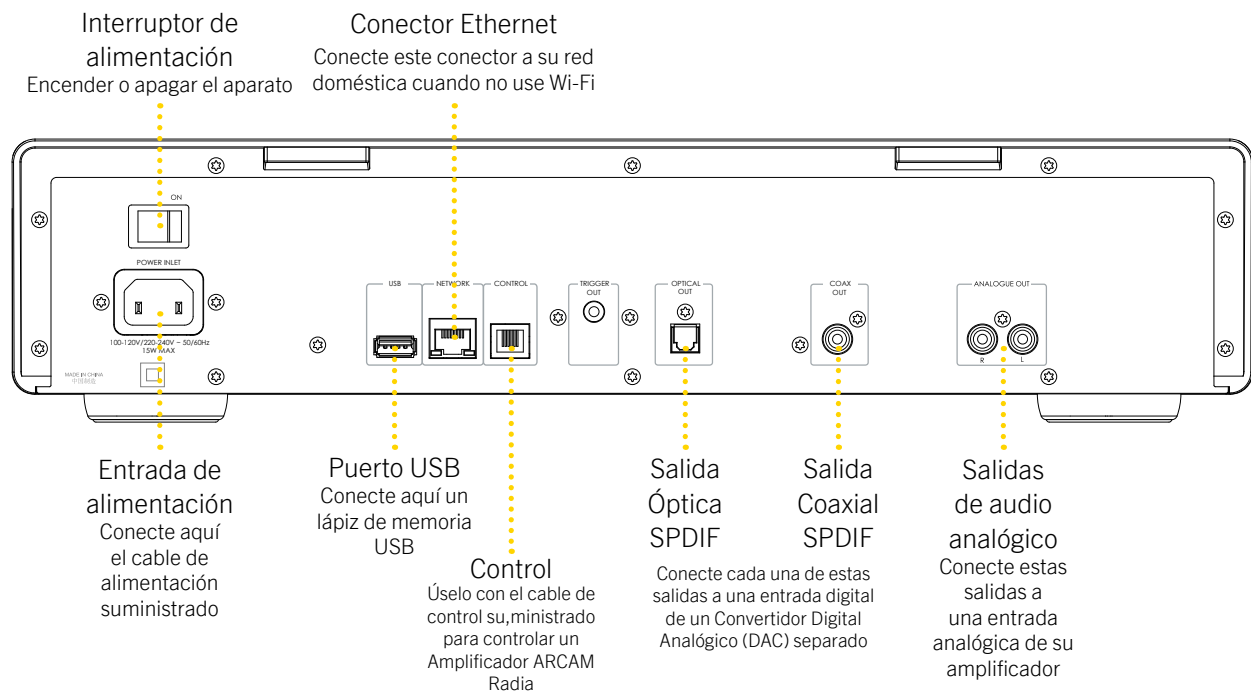
Frontal

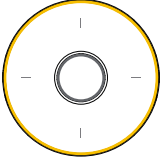

Trasera



	Encender/Apagar En espera
	Navegación por el menú Pulsar el botón central para seleccionar
	Menú de Inicio / Atrás
	Conmutar la visualización de reproducción en curso
	Teclas de reproducción (Reproducir/Pausa, Saltar atrás/adelante)
	Control de volumen
	Desactivar audio Encender/Apagar
	Brillo de pantalla Bright/Dim/Apagar

Nota: Un uso incorrecto de las pilas puede tener resultados peligrosos. No mezcle pilas usadas con pilas nuevas. No use simultáneamente pilas que no sean idénticas. Aunque puedan parecer similares, las pilas que sean diferentes pueden tener voltajes diferentes. Asegúrese de que las pilas se introduzcan en la dirección correcta.

Saque las pilas del equipo si no lo va a usar durante más de un mes. Cuando se deshaga de las pilas, cumpla con la normativa nacional o local que se aplica en su país o zona.

Navegación por la pantalla



- Navegue a la izquierda para seleccionar una presintonía o a la derecha para usar los ajustes

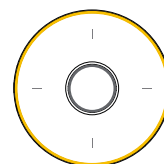

- Pulse la tecla central para seleccionar, o la tecla  para volver atrás.

Conexión a una red por cable

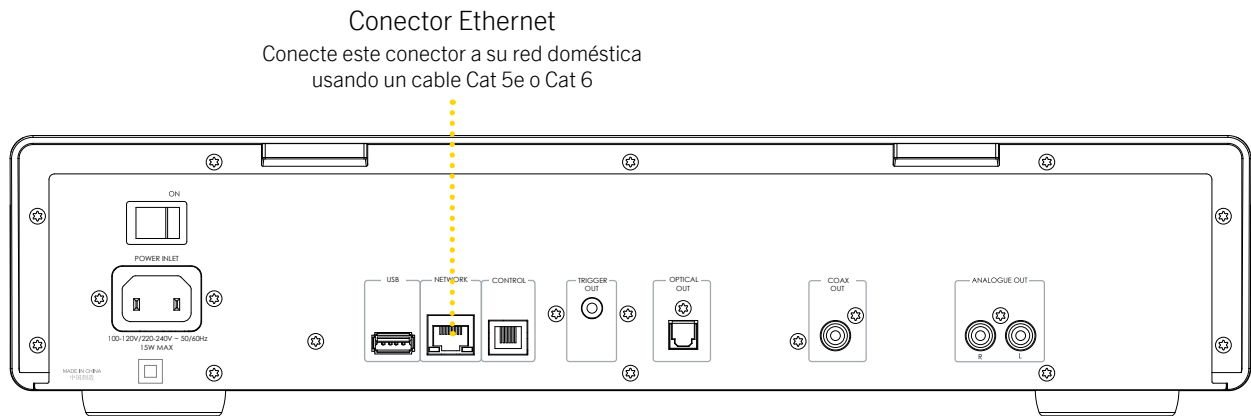

Conexión Wi-Fi

- Para realizar una conexión Wi-Fi, descargue la aplicación [ARCAM Radia](#) app en su smartphone o tableta.
- Los enlaces a la aplicación están en la portada de este manual.

Configuración del Wi-Fi - Aplicación ARCAM Radia

- Encienda el transmisor ARCAM ST25 y abra la aplicación para que aparezca en la lista de dispositivos wifi como ST25.
- Selecciónelo y siga los avisos para conectarlo a su router wifi.
- Una vez conectado, el ST25 aparecerá con un icono de «POWER».
- Seleccione el ST25 para acceder a Podcasts, a la Radio por Internet y a las presintonías, a los archivos multimedia conectados por USB, al almacenamiento en la red local (UPnP) y a los ajustes.

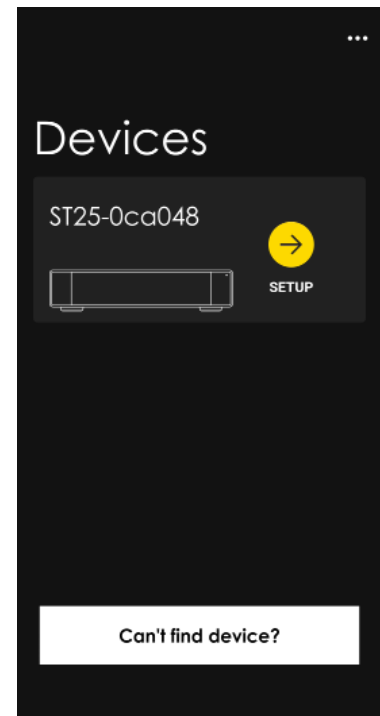

Es necesario realizar una conexión desde el transmisor ST25 al amplificador. Es preferible realizar conexiones analógicas para garantizar que se preserve la calidad del sonido del ST25. Siga estos pasos para realizar una conexión de audio:

1. Asegúrese de que el Transmisor y el Amplificador estén apagados.
2. Usando cables de interconexión analógica, conecte el terminal derecho (R) de color rojo de la salida analógica del transmisor al terminal derecho (R), generalmente de color rojo, de una entrada analógica de su amplificador.
3. Conecte el terminal izquierdo (L), de color blanco de la salida analógica del transmisor al terminal izquierdo (L), generalmente blanco, de la entrada analógica de su amplificador.

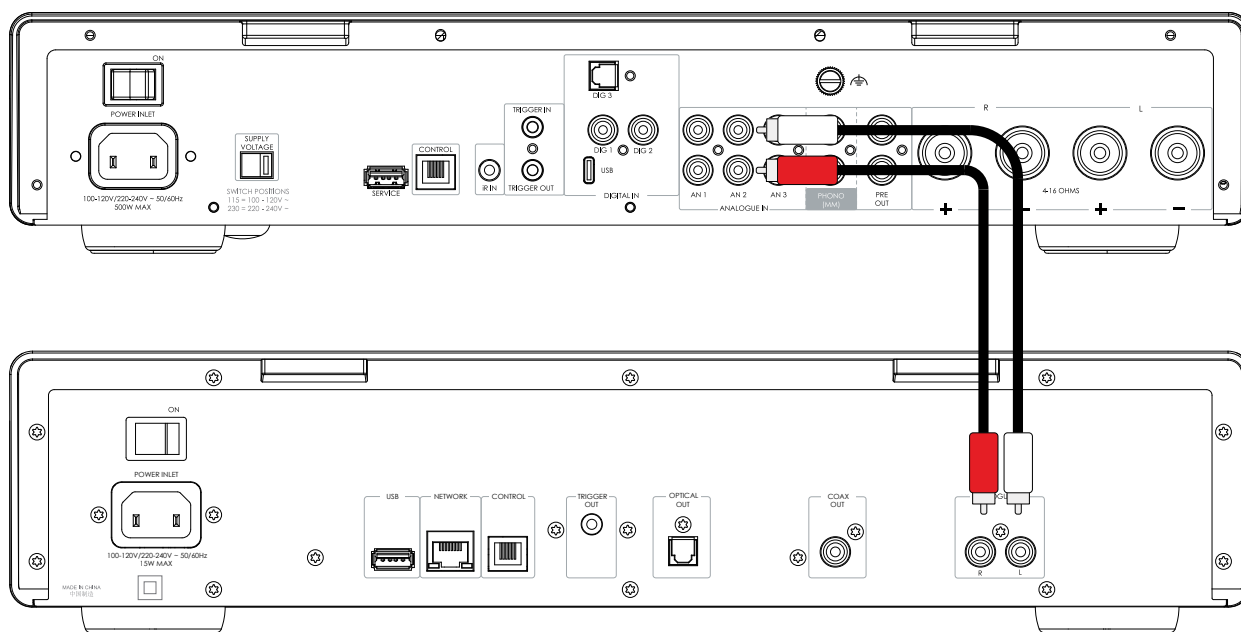

Principales consejos

- Después de realizar las conexiones, encienda el amplificador sin reproducir audio, y reduzca el volumen al mínimo. Seleccione la entrada que corresponda a la conexión utilizada por el ST25 y entonces, suba el volumen lentamente hasta un nivel de audición adecuado. Esto evitará sonidos fuertes o daños en el equipo en el caso de una conexión incorrecta.
- Si no está seguro de cómo conectar el sistema, contacte con su distribuidor ARCAM que se complacerá en ayudarle.

La conexión del control permite que el ARCAM ST25 se sincronice y controle un amplificador de la serie ARCAM Radia (ni el SA35 ni el SA45). Durante la transmisión de contenidos, permite que el conjunto del transmisor y el amplificador funcione como un solo equipo.

Complete los siguientes pasos para habilitar esta función:

1. Asegúrese de que el Transmisor y el Amplificador estén apagados.
2. Conecte la salida de audio digital o la salida de audio analógica del ST25 a una entrada del amplificador ARCAM.

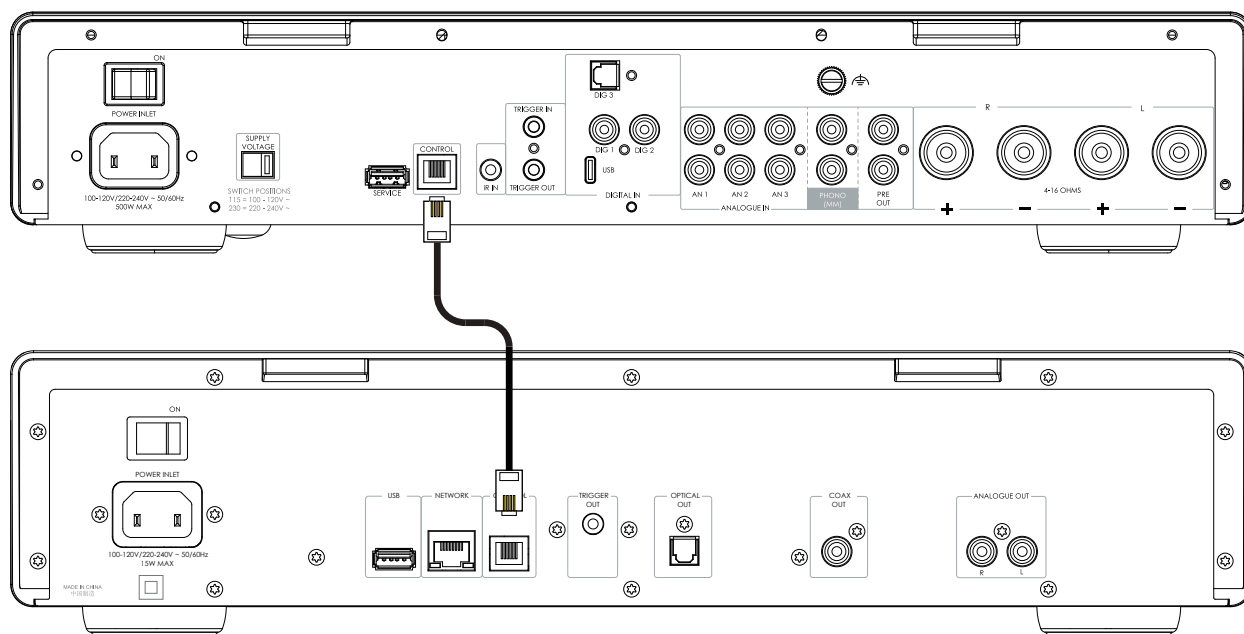

3. Conecte el cable de control desde el puerto CONTROL del ST25 al puerto CONTROL del amplificador ARCAM.
4. Encienda el ST25 y el amplificador ARCAM.
5. En el menú de ajustes del ST25, configure la opción **Volume Output** en **EXTERNAL**.
6. En el menú de ajustes del ST25, configure la opción **Output Type** en Analogue o Digital coincidiendo con el tipo de conexión utilizado.
7. En el amplificador ARCAM, configure la opción **Streamer Input** en el menú de ajustes del sistema para que coincida con la entrada que haya conectado en el ST25.

Principales consejos

- Cuando la opción Volume Mode esté en Variable o External, se activará la opción **Maximum External Volume** para evitar saltos excesivos de volumen. El valor predeterminado es **40**. Este valor puede modificarse en el menú del ST25.

Alimentación

El interruptor de encendido del panel trasero del amplificador enciende y apaga el amplificador. Cuando haya terminado de realizar las conexiones, encienda el amplificador.

Modo en espera automático

El ST25 está diseñado para entrar en modo en espera automáticamente después de 20 minutos sin reproducción de audio y sin interacción del usuario. Esto es para cumplir con la normativa internacional de consumo energético. Esta opción se puede desactivar en el menú. Para usar el menú, consulte la página 11.

Transmisión por datos

El ARCAM ST25 puede conectarse y reproducir música desde las aplicaciones y servicios siguientes:

- Spotify Connect
- Tidal Connect
- Apple AirPlay
- Google Cast
- Roon (requiere configuración adicional en la aplicación Roon)

Usando la aplicación ARCAM Radia, podrá acceder a los favoritos de configuración y acceder a otros servicios, entre los que se incluyen:

- Radio por Internet
- Podcasts
- Medios USB conectados
- Almacenamiento en red local (UPnP)

USB

El ARCAM ST25 puede reproducir archivos de música almacenados en una unidad de memoria USB.

- Introduzca el dispositivo de almacenamiento USB en el puerto USB del panel trasero.
- No utilice un cable de extensión USB.
- Puede navegar por los archivos de música contenidos en el almacenamiento USB usando la aplicación ARCAM Radia.

Formatos de audio compatibles

Tipo de archivo	Profundidad de bits	Tasas de muestreo
AAC	16 o 24 bit	44.1, 48, 88.2 o 96 kHz
AIFF	16, 24 o 32 bit	44.1, 48, 88.2, 96, 176.4, 192, 352.8 o 384 kHz
ALAC	16, 24 o 32 bit	44.1, 48, 88.2, 96, 176.4, 192, 352.8 o 384 kHz
FLAC	16, 24 o 32 bit	44.1, 48, 88.2, 96, 176.4, 192, 352.8 o 384 kHz
MP3	16 bit	44.1 o 48 kHz
OGG	16 bit	44.1 o 48 kHz
WAV	16, 24 o 32 bit	44.1, 48, 88.2, 96, 176.4, 192, 352.8 o 384 kHz
WMA	16 bit	44.1 o 48 kHz
DSD	1 bit	2.8224, 5.6448 o 11.2896 MHz

Menú

Para acceder al menú de ajustes, pulse  en el mando a distancia.

Para navegar por el menú use los botones de navegación del mando a distancia.

Árbol del menú

Opción del menú	Descripción
Audio Output	Seleccione la salida a usar, analógica o digital. El valor predeterminado es Analogue .
Volume Mode	Seleccione si el volumen de audio variable, fijo o externo. El valor predeterminado es Variable .
Maximum External Volume	Define la salida de volumen máxima en los modos Variable o External. El valor predeterminado es 40 .
DAC Filter	Seleccione un filtro digital para las salidas analógicas. El valor predeterminado es Linear Phase Apodizing .
Eco Timer	Cuando esta función está habilitada, el ST25 entrará en espera si no hay ninguna interacción del usuario en 20 minutos o no está en reproducción. El valor predeterminado es On .
Network Standby	Seleccione si la conexión de red se mantiene en espera. Aumenta el consumo energético en el modo en espera. El valor predeterminado es On .
System Reset	Pulse Select/OK para iniciar la restauración de todos los ajustes a sus valores de fábrica.
USB Update	Pulse Select/OK para iniciar la actualización del software desde una lápiz de memoria conectado al puerto USB en el panel trasero
Product Information	Muestra la versiones del software, la dirección IP y el Identificador de red.

Filtros DAC

El ST25 tiene la opción de seleccionar entre una serie de filtros digitales que se utilizan en el proceso de conversión de digital a analógico. Los filtros digitales se necesitan para minimizar la indeseable distorsión en la salida, pero lo perfecto sería no usar ningún filtro. Por ello siempre existe un compromiso entre varios parámetros:

1. Respuesta de frecuencia: nivel de audio por las frecuencias audibles. Idealmente, esto no varía significativamente entre 20 Hz y 20 kHz.
2. Fase: el retardo de tiempo introducido entre la reproducción de diferentes frecuencias audibles. Idealmente, esto debería ser lo menor posible (fase lineal).
3. Sonidos de aviso: artefactos de audio adicionales que preceden (pre) o siguen (post) al audio. Idealmente, estos deberían estar a un nivel bajo y durar el menor tiempo posible.

En el ST25 tiene disponible los siguientes filtros para su selección:

Minimum Phase - (fase mínima) La atenuación rápida preserva el nivel de salida hasta 20 kHz sin sonido de aviso previo pero con sonido de aviso posterior prolongado.

Linear Phase Apodizing - (apodización de la fase lineal) Un compromiso entre la respuesta de frecuencia y el sonido de aviso. Una ligera reducción del nivel de salida de las frecuencias más altas. Los sonidos de aviso pre y post son iguales a un nivel bajo.

Linear Phase Slow Roll-off - (atenuación lenta de la fase lineal) Reducción medible del nivel de salida de las frecuencias más altas pero con sonidos de aviso pre y post iguales, muy cortos y a un nivel bajo.

Minimum Phase Slow Roll-off - (atenuación lenta de la fase mínima) Reducción similar en el nivel de salida de las frecuencias más altas a la atenuación lenta de la fase lineal. No hay sonido de aviso previo y muy poco sonido de aviso posterior.

Resolución de problemas

Problema	Comprobar lo siguiente
Sin sonido	<ul style="list-style-type: none"> ¿Está el transmisor conectado correctamente y encendido? ¿Está la salida de audio del transmisor conectada correctamente al amplificador? ¿Está seleccionada la salida correcta (Análogica o Digital)? (Consulte Audio Output en el menú anterior) ¿Está seleccionada la entrada correcta del amplificador? ¿Tiene el amplificador el sonido desactivado?
El transmisor no responde al mando a distancia	<ul style="list-style-type: none"> ¿La luz de la parte superior del mando a distancia parpadea cuando se pulsa el botón? Si no parpadea, cambia las pilas del mando a distancia. ¿Tiene el mando a distancia pilas nuevas? ¿Está apuntando con el mando a distancia a la ventana del amplificador sin ninguna obstrucción?
El panel visualizador delantero está en blanco	<ul style="list-style-type: none"> ¿Está la intensidad del visualizador en cero («Off»)? Pulse  en el mando a distancia para cambiar la intensidad del visualizador. ¿Está el transmisor conectado correctamente y encendido? ¿Está el transmisor en espera?
No se puede controlar el volumen	<ul style="list-style-type: none"> ¿Está activado el volumen fijo? (Consulte Volume Mode en el menú anterior) ¿Está la salida digital seleccionada? (El modo del volumen cambia a volumen fijo (Fixed) cuando la salida de audio se configura en Digital. Consulte Audio Output y Volume Mode en el menú anterior)
No se puede descubrir el transmisor desde la aplicación	<ul style="list-style-type: none"> ¿Está el transmisor conectado correctamente y encendido? ¿Tiene el transmisor una conexión a la red, ya sea por cable Ethernet o Wi-Fi? Para las conexiones Wi-Fi, ¿ha completado la configuración usando la ARCAM Radia app? ¿Tiene su smartphone o tableta conectados en la misma red local? Para Google Cast, asegúrese de aceptar los términos Google Terms en la ARCAM Radia app.

Marcas comerciales y Licencias



Apple®, AirPlay® y el AirPlay Logo™ son marcas comerciales de Apple Inc., registradas en los EE. UU. y en otros países. App Store es una marca de servicio de Apple Inc. Para usar AirPlay con el ARCAM ST25, se recomienda tener la última versión del iOS, iPadOS o macOS.



Google Cast y YouTube Music son marcas comerciales de Google LLC.



El software Spotify está sujeto a licencias de terceros que encontrará aquí: <https://www.spotify.com/connect/third-party-licenses>



La marca y el logo Tidal word son marcas comerciales pertenecientes a Tidal Music AS.



Qobuz es una marca comercial de Xandrie SA.



Being Roon Ready quiere decir que ARCAM utiliza la tecnología de transmisión de datos Roon, mediante una increíble interfaz de usuario, sencilla configuración, fiabilidad en el día a día y los más altos niveles de rendimiento de audio, sin concesiones.



El logo Wi-Fi CERTIFIED™ es una marca comercial de Wi-Fi Alliance®.

Servicios	
Funciona con (aplicaciones)	ARCAM Radia Spotify Connect Tidal Connect Roon
Funciona con (servicios)	Apple AirPlay Google Cast
Servicios compatibles con ARCAM Radia (Global)	Radio por Internet Podcasts UPnP Medios USB (usando la entrada de almacenamiento masivo USB-A)
Sección de audio	
Medios compatibles:	FLAC, WAV (LPCM), AAC, ALAC, AIFF, DSD (hasta 256), M4A, MP3, OGG, WMA
Profundidad de bits compatible:	16, 24, 32
Tasas de muestreo (kHz) compatibles:	Hasta 384 kHz
Reproducción sin pausas:	Sí
Salidas de audio digital	1x Coaxial (RCA), 1x Óptica (Toslink)
Salidas de audio analógico	1x pareja estéreo (RCA)
Especificaciones de conexión inalámbrica	
Red Wi-Fi	IEEE 802.11 a/b/g/n/ac (2.4GHz/5GHz)
Margen de frecuencias y Potencia del transmisor Wi-Fi de 2.4G	2400-2483.5 MHz (11 canales en EE. UU., 13 canales en Europa y otros países): <20 dBm
Margen de frecuencias y Potencia del transmisor Wi-Fi de 5G	5150-5250 MHz <23 dBm 5250-5350 MHz <20 dBm 5470-5725 MHz <20 dBm (No en China) 5725-5850 MHz <14 dBm
Margen de frecuencias y Potencia del transmisor BLE	2400-2483.5 MHz, <10 dBm
General	
Voltaje de la red eléctrica	100-120 V/220-240 V 50/60 Hz
Consumo de potencia	15 W
Consumo de potencia (en espera en red)	<2 W
Consumo de potencia (en espera en modo Eco)	< 0,5 W
Dimensiones Ancho x Fondo (incluyendo los terminales de los altavoces) x Alto (incluyendo las patas)	432 x 329 x 99 mm
Peso (neto)	5 kg
Peso (empaquetado)	7 kg
Accesorios suministrados	Cables de conexión a la red eléctrica Mando a distancia con 2 pilas AAA Cable de control Guía de inicio rápido Instrucciones de seguridad importantes

Restricciones en la banda de 5 GHz: Conforme al artículo 10 (10) de la Directiva 2014/53/EU, el embalaje indica que este equipo de radio está sujeto a algunas restricciones cuando se venda en los mercados de Bélgica (BE), Bulgaria (BG), República Checa (CZ), Dinamarca (DK), Alemania (DE), Estonia (EE), Irlanda (IE), Grecia (EL), España (ES), Francia (FR), Croacia (HR), Italia (IT), Chipre (CY), Letonia (LV), Lituania (LT), Luxemburgo (LU), Hungría (HU), Malta (MT), Países Bajos (NL), Austria (AT), Polonia (PL), Portugal (PT), Rumanía (RO), Eslovenia (SI), Eslovaquia (SK), Finlandia (FI), Suecia (SE), Turquía (TR), Noruega (NO), Suiza (CH), Islandia (IS), Liechtenstein (LI) y Reino Unido con respecto a Irlanda del Norte (UK(NI)).

El margen de frecuencias de 5150 a 5350 MHz está restringido a uso en interiores. Este equipo debería instalarse y utilizarse con una distancia mínima de 20 cm entre el producto y su cuerpo.

Restricciones de uso: Este dispositivo está restringido a un uso en interiores en el margen de frecuencias de 5150 a 5350 MHz en los siguientes países:

	BE	EL	LT	PT	
	BG	ES	LU	RO	
	CZ	FR	HU	SI	
	DK	HR	MT	SK	
	DE	IT	NL	FI	
	EE	CY	AT	SE	
	IE	LV	PL	UK(NI)	
	Bélgica (BE), Grecia (EL), Lituania (LT), Portugal (PT), Bulgaria (BG), España (ES), Luxemburgo (LU), Rumanía (RO), República Checa (CZ), Francia (FR), Hungría (HU), Eslovenia (SI), Dinamarca (DK), Croacia (HR), Malta (MT), Eslovaquia (SK), Alemania (DE), Italia (IT), Países Bajos (NL), Finlandia (FI), Estonia (EE), Chipre (CY), Austria (AT), Suecia (SE), Irlanda (IE), Letonia (LV), Polonia (PL), Irlanda del Norte (UK(NI)).				

ARCAM

www.arcam.co.uk

ARCAM es una marca comercial de HARMAN International Industries, Incorporated, registrada en los Estados Unidos y en otros países.

© 2024 HARMAN International Industries, Incorporated. Todos los derechos reservados.

Las funciones, especificaciones y apariencia están sujetas a cambios sin previo aviso.



HARMAN International Industries, Incorporated.

8500 Balboa Boulevard, Northridge, CA 91329 USA

Oficina de enlace para Europa, Oriente Medio y África: Danzigerkade 16G 1013
AP Amsterdam, Países Bajos

Dirección de negocios en UK: Ground Floor, Westside 2, London Road, Apsley,
Hemel Hempstead, Hertfordshire, HP3 9TD, Reino Unido